



ヒュドラ アタッチ メッシュ

HYDRA Attach Mesh



載せてロックするだけ
枠付き水槽が飼育ケージになる



多彩な生体に対応！

エキゾチックアニマル用ケージネットです！

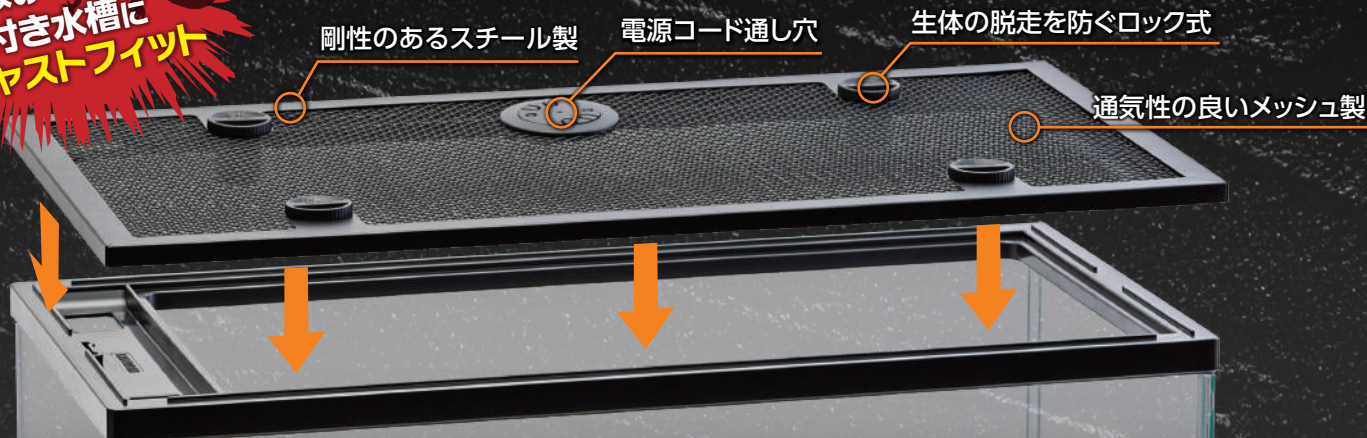

本製品の取り付け
方法を動画で解説

※画像はイメージです

載せてロックするだけ 枠付き水槽が飼育ケージになる



便利な機能が充実



ロック機構
アタッチメッシュを水槽にしっかりロック。とても簡単に開閉が可能



特許出願済み
組み合わせにより主要メーカーの枠付き水槽にも適合

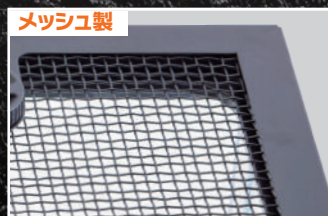

メッシュ製
約4mmの網目がケージ内の通気性を確保。また、照明器具などの光を妨げません。



電源コードカバー
4本のコード穴を設定。安心のネジ固定式で生体の脱走を防止。

ラインアップ



アタッチメッシュ315

適合水槽枠: 315×185mm

セット内容

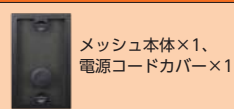

メッシュ本体×1、
電源コードカバー×1



ダイヤル×2、ロック×2
スペーサー×2、ネジ×2

適合水槽名称

KOTOBUKI KC-トリプルS	A
GEX マリーナス	B
NISSO NEWカラスリー(S)	B



アタッチメッシュ450

適合水槽枠: 450×295 (300) mm

セット内容

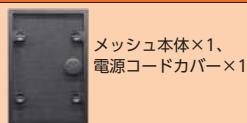

メッシュ本体×1、
電源コードカバー×1



ダイヤル×4、ロック×4
スペーサー×4、ネジ×4

適合水槽名称

KOTOBUKI KC-450M	B
GEX マリーナ MR450	C
NISSO NS-4M	B



アタッチメッシュ600

適合水槽枠: 600×295 (300) mm

セット内容

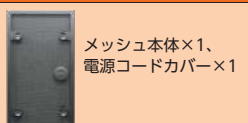

メッシュ本体×1、
電源コードカバー×1



ダイヤル×4、ロック×4
スペーサー×4、ネジ×4

適合水槽名称

KOTOBUKI KC-600S	D
GEX マリーナ MR600及びLOWタイプ	C
NISSO NS-6MK及びNS-6MKF	B



アタッチメッシュ900

適合水槽枠: 900×450mm

セット内容



メッシュ本体×2、
電源コードカバー×2

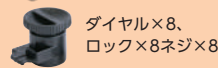

ダイヤル×8、
ロック×8ネジ×8

適合水槽名称

KOTOBUKI KC-900L	A
------------------	---



アタッチメッシュ1200

適合水槽枠: 1200×450mm

セット内容



メッシュ本体×2、
電源コードカバー×2

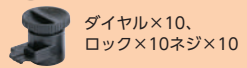

ダイヤル×10、
ロック×10ネジ×10

適合水槽名称

KOTOBUKI KC-1200L	A
-------------------	---



※適合水槽により、取り付けパターンはA、B、C、Dにわかれます

本製品の取り付け方法

※本製品の組立にはプラスドライバーが必要です。

①ダイヤル/ロックの取り付け (315, 450, 600) ※900、1200はダイヤル/ロック取り付け作業不要。

ダイヤルをメッシュの穴 (表側から) に通します。ダイヤル裏の小さな突起がメッシュの穴の切り欠きに入るようにしてください (図A)。ロック及びスペーサーはD形状を合わせ、メッシュの裏側から取り付けます。ダイヤル、ロック、(スペーサー) を互いにしっかり奥まで差し込んだ後、ネジ (大) を使用しプラスドライバーで最後までしっかり締め込んでください。

(注意: ドライバーはネジに押し付けるように回してください。また先端が細いドライバーを使用するとネジ山が潰れやすくなります。)

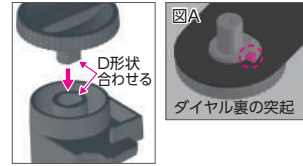

*ダイヤル→メッシュ→ロック→ネジ

Aパターンの取り付け方法

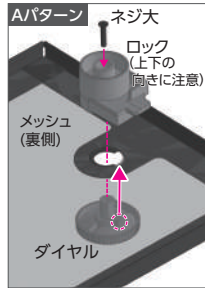

適合水槽名称

KOTOBUKI KC-トリプルS
KOTOBUKI KC-900L
KOTOBUKI KC-1200L

*ダイヤル→メッシュ→スペーサー→ロック→ネジ

Bパターンの取り付け方法

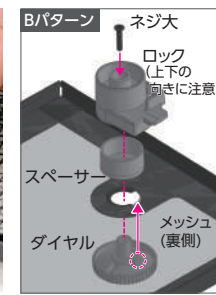

適合水槽名称

KOTOBUKI KC-450M
GEX マリーナS
NISSO NEWカラーズリー (S)
NISSO NS-4M
NISSO NS-6MK
NISSO NS-6MKF

間にスペーサーを取り付ける

*ダイヤル→メッシュ→ロック→ネジ

Cパターンの取り付け方法

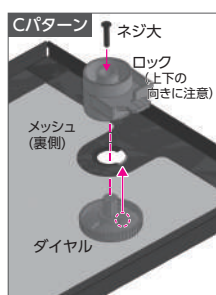

適合水槽名称

GEX マリーナMR450
GEX マリーナMR600
GEX マリーナMR600 LOWタイプ

*ダイヤル→メッシュ→スペーサー→ロック→ネジ

Dパターンの取り付け方法

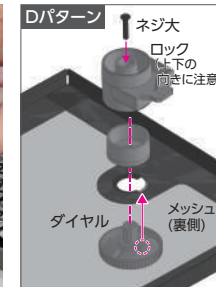

適合水槽名称

KOTOBUKI KC-600S

間にスペーサーを取り付ける

②水槽への設置

アタッチメッシュ315、450、600の場合

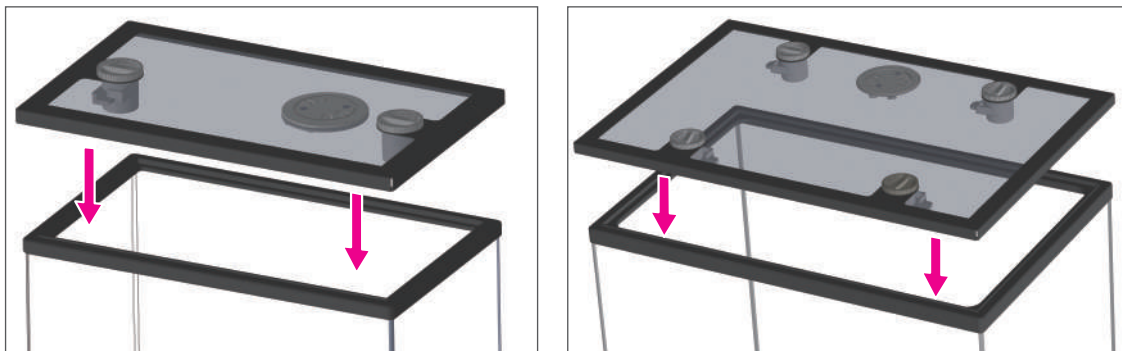

ダイヤル/ロックの取り付けが完了したアタッチメッシュを**水槽枠の上**に被せます。
(ダイヤルはOPENに回した状態で被せます)

アタッチメッシュ900の場合

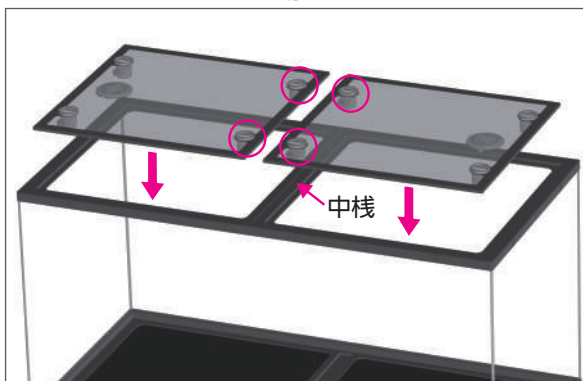

アタッチメッシュ1200の場合

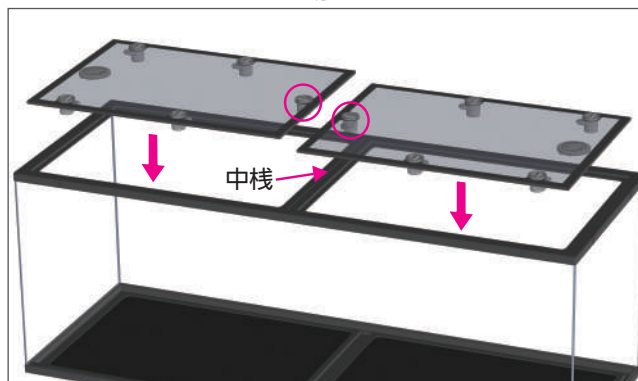

アタッチメッシュを**水槽枠の内側**に載せます。(ダイヤルはOPENに回した状態で載せます) その際、図のような向きで取り付けてください。必ず水槽の中棧にロック箇所がくる向きに設置してください。(生体脱走防止の為)

③水槽への固定

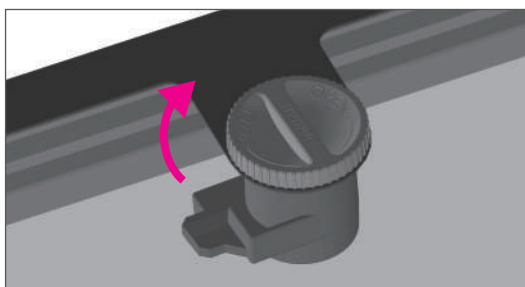

ダイヤルを「CLOSE」の方向に90度回すとロックが回転し水槽の枠に固定されます。**すべての箇所のダイヤルを固定してください。**
※取り外すときは反時計回りに「OPEN」の方向に90度回してください。

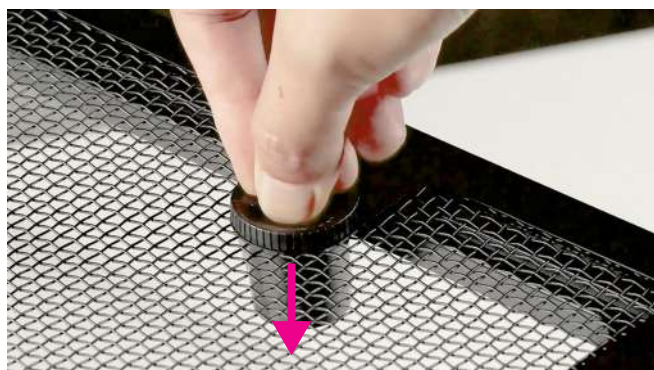

ロックが「CLOSE」側に回しにくい時はダイヤルをメッシュ側に押しながら回してください。(ロックの位置が下がり水槽枠の下側に入りやすくなります)



315の設置例

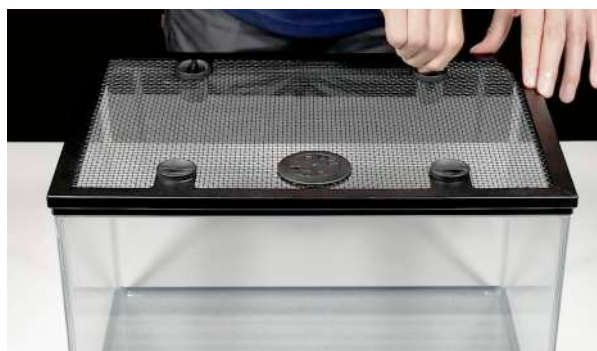

450の設置例

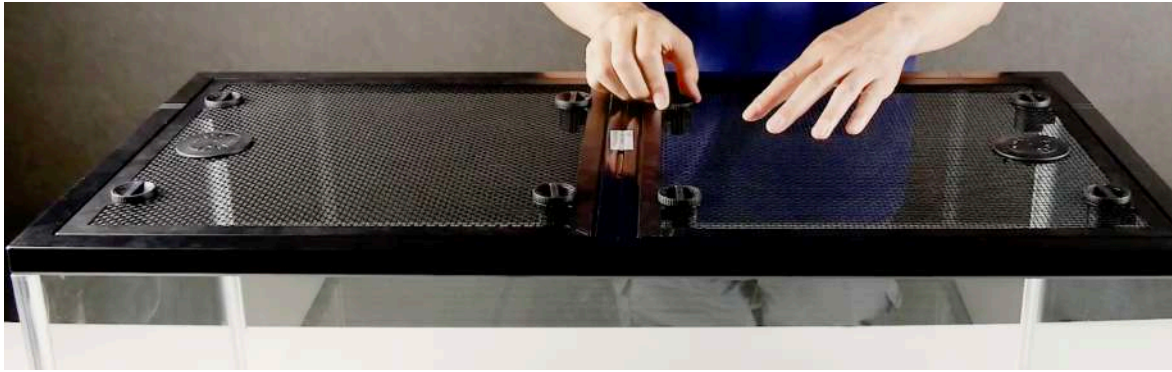

生体脱走防止の為に必ず全てのロックを「CLOSE」にしてください。また、給餌の際は全てのロックを「OPEN」にしてアタッチメッシュを開けてください。

④電源コードカバーの使用

(水槽内側に保温球など電気用品を使用する場合)

水槽内側に保温球など電気用品をご使用する場合は電源コードカバーが利用できます。電源プラグを外側に通し電源コード部分の隙間をカバーする事で生体の脱走を防止する事ができます。

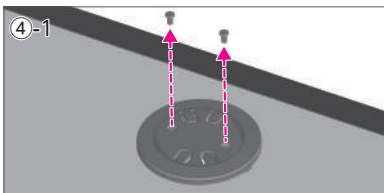

電源コードカバーを固定しているネジ(小)を2箇所外します。



ネジ小を外した後に電源コードカバーを裏側から押して外します。

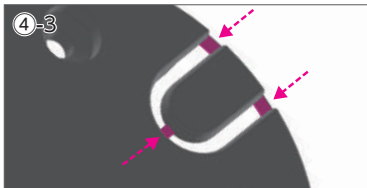

コードを通す箇所をカッターなどで切り取ります。

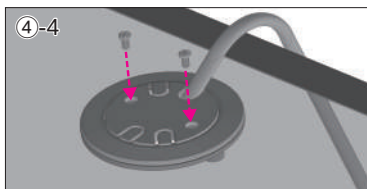

切り取った穴から電源コードを通し電源コードカバーを再度装着してください。生体の脱走防止の為、カバーはネジでしっかりと締めます。

⑤オプション オプションのライトステーをアタッチメッシュにネジ止めするだけで、クリップタイプの保温器具や照明器具を設置可能。



⑤-1 アタッチメッシュ裏側からライトステーをあてがい、付属のネジで固定します。



⑤-2 アタッチメッシュを裏返し、保温器具や照明器具を取り付けます。アタッチメッシュを元通りにし、水槽に被せます。



⑤-3 保温器具や照明器具の電源コードを穴から通します。



⑤-4 電源コードカバーを取り付けネジで固定します。



⑤-5 最後に全てのロックをクローズ側に回して固定します。



爬虫類・両生類・小動物の飼育に最適
HYDRA Attach Mesh



本製品の取り付け
方法を動画で解説